



La vida es la suma de
esos momentos que
nos sorprenden



LAVADO

Tecnología y **diseño** combinados para tu día a día.

Siente el suave y sedoso tacto de tu ropa en la piel y disfruta del olor a limpio de tu colada. Las lavadoras Teka cuidan de la mejor forma de tu ropa e impregnan de un aroma único a todo tu hogar. El olor a limpio que todavía recuerdas de cada domingo por la mañana, cuando eras un niño.

La sensación de estrenar ropa lavada por primera vez que te hace sentir mejor, protegido y cómodo para afrontar un nuevo día. Imagina tener esa sensación cada vez que haces la colada.





Encuentra una amplia gama de opciones dentro del kit de unión para combinar todas las ventajas de las lavadoras spa con la última tecnología de secado.

La secadora con bomba de calor trabaja a menor temperatura que las secadoras ordinarias, para cuidar con mayor suavidad de tu ropa. No es necesario alcanzar temperaturas muy altas para lograr una mayor eficiencia y así, además, ahorras energía: bueno para ti, bueno para el medio ambiente.

El kit de union se puede usar con varios modelos verticales para aprovechar mejor el espacio. Tiene una bandeja extraíble para doblar la ropa que soporta hasta 16kg y te ayuda a mantener el orden en tu hogar.



Tambor SoftCare

La mejor manera de romper la resistencia del agua. Cuidar de tu ropa en cada lavado, mantener la textura de tus prendas y su suavidad. El innovador diseño del tambor SoftCare, hecho de docenas de pequeños cubos, mejora la suavidad de tu ropa durante el proceso de lavado, secado y centrifugado.

Mayor capacidad

Para aquellos que necesitan más capacidad de lo habitual, como las familias de muchos miembros, la ropa grande, cortinas o alfombras, Teka tiene una amplia gama de lavadoras preparadas para ti. La nueva lavadora y secadora puede lavar hasta 10Kg. y secar hasta 7Kg. Todo en un único electrodoméstico con múltiples funcionalidades, diseñado para llevar la armonía a tu hogar.

A+++

Consumo y mucho que ofrecer. La nueva generación de motores Inverter tienen menos vibraciones y producen menos ruido, además de haber mejorado la durabilidad, con una etiqueta energética A+++ un ahorro significativo de energía.



Menos vibraciones, más silencio

Con el nuevo motor Inverter BLDC de Teka, la lava-secadora de 10+7 Kg. y 1.600 r.p.m. experimentará la máxima potencia sin que apenas lo note exteriormente.

Se trata de un motor de corriente continua y máxima eficiencia gracias a su sistema de rotación por medio de potentes imanes, en lugar de las tradicionales escobillas. Menos fricción para el motor que se traduce en menos vibraciones y más silencio. Si añadimos la posibilidad de eliminar los centrifugados durante el ciclo de lavado el resultado es que por fin puedes lavar de noche sin miedo a molestar.

Además, la tecnología que proporciona el motor Inverter ahorra hasta un 60% de energía, alarga la vida y reduce su consumo, ahorrándote dinero cada vez que la uses.







Por amor a la ropa

Siéntete libre para lavar tus prendas de lana más delicadas en tu lavadora Teka. La gama Spa personifica la excelencia en el cuidado extremo de los tejidos. Los modelos de 8 kilos muestran con orgullo, la certificación WoolMark, un sello universal de calidad que sólo se otorga tras comprobar que el programa de lavado de prendas de lana permite mantener la máxima suavidad en la ropa, incluso después de docenas de lavados.



Lavadoras

Cuidar tu ropa nunca ha sido tan fácil.

		MAESTRO				
		LAVADORA		LAVASECADORA	SECADORA	
R.P.M.		9 KG	8 KG	7 KG	10 KG / 8 KG	8 KG
LIBRE INSTALACIÓN	1600				 SPA TKD 1610 WD	
	1400	 SPA TKD 1490	 SPA TKD 1480			
	1200		 SPA TKD 1280	 SPA TKD 1270		
	1000					
	CONDENSACIÓN EVACUACIÓN					 SPA TKS 893 H
INTEGRACIÓN	1400				 LSI5 1480	
	1200					
	1000					

MAESTRO







Electrodomésticos para los que les gusta ir un paso más allá. Para los que no se conforman con ser como la mayoría.

TOTAL

Concebidos para los que les piden a sus electrodomésticos todo para todos. Máxima eficacia en cualquier situación.

EASY

Para los que prefieren no complicarse en la cocina sin renunciar a tener un electrodoméstico que da mucho y pide muy poco.

TOTAL			EASY		
LAVADORA		SECADORA	LAVADORA		SECADORA
8 KG	7 KG	7 KG	8 KG	6 KG	7 KG
 TK4 1280	 TK4 1270			 TKX3 1263	
	 TK4 1070			 TKX3 1060	
		 TKS1 710 C		 TKS2 650	 TKS1 600
 LI5 1280					
			 LI5 1080		

LIBRE INSTALACIÓN



MAESTRO SPA TKD 1490



- **Capacidad: 9 kg**
- Selector centrifugado 1400 ~ 600 rpm
- 16 programas
- Electrónica Display digital LCD
- **Motor inverter**
- Programa My Cycle
- **Tambor Softcare de acero inoxidable**
- Programas especiales: ropa delicada, lavado a mano, programa ECO, programa rápido 15 minutos y prelavado
- Funciones en el teclado: on-off, programa seleccionado, temperatura, tiempo restante, y funciones especiales
- Programación diferida 1-24 horas
- Función añadir prenda

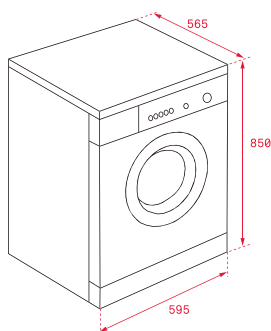

COLOR

Blanco

Ref. 40874451 | EAN: 8421152146422

DIMENSIONES EXTERNAS

Alto 850mm Ancho 595mm Fondo 565mm





MAESTRO SPA TKD 1480

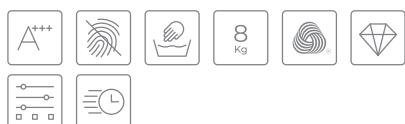

- Capacidad: 8 kg
- Selector centrifugado 1.400 ~ 600 rpm
- 16 programas. Electrónica Display digital LCD
- **Certificación Woolmark®**
- Programa My cycle
- **Tambor Softcare de acero inoxidable**
- Programas especiales: lana, ropa de niños, lavado a mano, programa rápido 15 minutos y prelavado
- Funciones en el teclado: on-off, programa seleccionado, temperatura, tiempo restante, y funciones especiales
- Programación diferida 1-24 horas
- Función añadir prenda

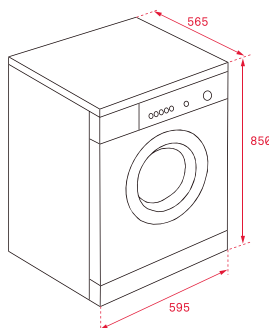

COLOR

- Acero inoxidable
Ref. 40874440 | EAN: 8421152131602
- Blanco
Ref. 40874441 | EAN: 8421152131619

DIMENSIONES EXTERNAS
Alto 850mm Ancho 595mm Fondo 565mm



MAESTRO SPA TKD 1280

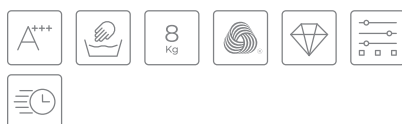

- Capacidad: 8 kg
- Selector centrifugado 1.200 ~ 600 rpm
- Electrónica Display digital LCD
- **Certificación Woolmark®**
- Programa My cycle
- **Tambor Softcare de acero inoxidable**
- Programas especiales: lana, ropa de niños, lavado a mano, programa rápido 15 minutos y prelavado
- Funciones en el teclado: on-off, programa seleccionado, temperatura, tiempo restante, y funciones especiales
- Programación diferida 1-24 horas
- Función añadir prenda

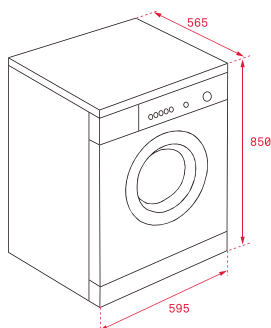

COLOR

- Blanco
Ref. 40874421 | EAN: 8421152131626

DIMENSIONES EXTERNAS
Alto 850mm Ancho 595mm Fondo 565mm



MAESTRO SPA TKD 1270



- Capacidad: 7 kg
- Selector centrifugado 1.200 ~ 600 rpm
- 16 programas
- Electrónica Display digital LCD
- Programa My cycle
- **Tambor Softcare de acero inoxidable**
- Programas especiales: lana, ropa de niños, lavado a mano, programa rápido 15 minutos y prelavado
- Funciones en el teclado: on-off, programa seleccionado, temperatura, tiempo restante, y funciones especiales
- Programación diferida 1-24 horas
- Función añadir prenda

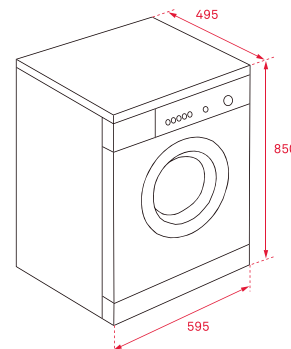

COLOR

- Acero inoxidable
Ref. 40874300 | EAN: 8421152131633

DIMENSIONES EXTERNAS
Alto 850mm Ancho 595mm Fondo 495mm

LIBRE INSTALACIÓN



TOTAL TK4 1280



- Capacidad: 8 kg
- Selector centrifugado 1.200 ~ 400 rpm
- 16 programas
- Electrónica Display digital
- Gestión electrónica de lavado (Fuzzy Logic)
- Programa My Cycle
- Programa rápido 15 minutos y prelavado
- Funciones en el teclado: on-off, programa seleccionado, temperatura, selector centrifugado, tiempo restante y funciones especiales
- Programación diferida 1-24 horas

TOTAL TK4 1270



- Capacidad: 7 kg
- Selector centrifugado 1.200 ~ 400 rpm
- 16 programas
- Electrónica Display digital
- Gestión electrónica de lavado (Fuzzy Logic)
- Programa My Cycle
- Programa rápido 15 minutos
- Funciones en el teclado: on-off, programa seleccionado, temperatura, selector centrifugado, tiempo restante, y funciones especiales
- Programación diferida 1-24 horas

TOTAL TK4 1270



- Capacidad: 7 kg
- Selector centrifugado 1.200 ~ 400 rpm
- 16 programas
- Electrónica Display digital
- Gestión electrónica de lavado (Fuzzy Logic)
- Programa My Cycle
- Programa rápido 15 minutos
- Funciones en el teclado: on-off, programa seleccionado, temperatura, selector centrifugado, tiempo restante, y funciones especiales
- Programación diferida 1-24 horas

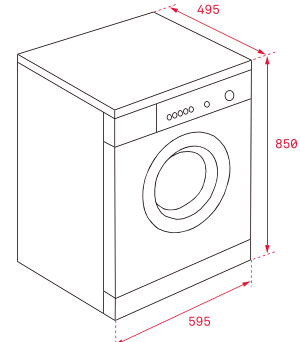
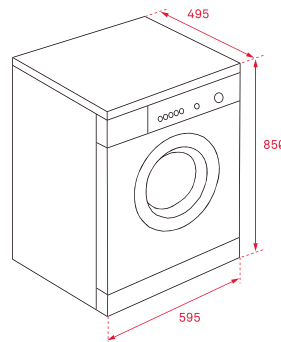
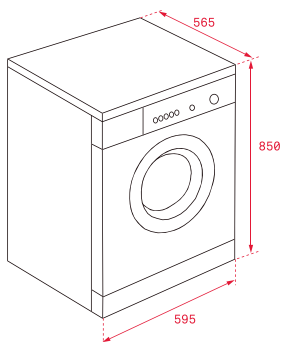

COLOR

Blanco

Ref. 40874232 | EAN: 8421152155974

DIMENSIONES EXTERNAS

Alto 850mm Ancho 595mm Fondo 565mm

COLOR

Acero inoxidable

Ref. 40874220 | EAN: 8421152131657

DIMENSIONES EXTERNAS

Alto 850mm Ancho 595mm Fondo 495mm

COLOR

Blanco

Ref. 40874221 | EAN: 8421152131664

DIMENSIONES EXTERNAS

Alto 850mm Ancho 595mm Fondo 495mm



TOTAL TK4 1070



- Capacidad: 7 kg
- Selector centrifugado 1.000 ~ 400 rpm
- 16 programas
- Electrónica Display digital
- Gestión electrónica de lavado (Fuzzy Logic)
- Programa My Cycle
- Programa rápido 15 minutos
- Funciones en el teclado: on-off, temperatura, selector centrifugado, inicio diferido
- Programación diferida 1-24 horas

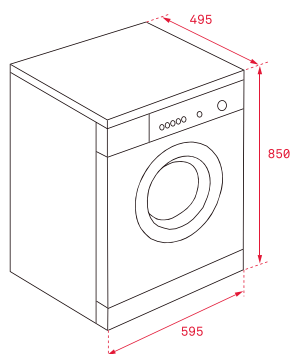

COLOR

Blanco

Ref. 40874201 | EAN: 8421152131671

DIMENSIONES EXTERNAS

Alto 850mm Ancho 595mm Fondo 495mm

EASY TKX3 1263



- Capacidad: 6 kg
- Selector centrifugado 1.200 ~ 400 rpm
- 16 programas
- Programa My Cycle
- Programas especiales: ropa de niños y 15'
- Programa rápido 15 minutos
- Funciones en el teclado: on-off, temperatura, selector centrifugado, inicio diferido
- Programación diferida 1-24 horas

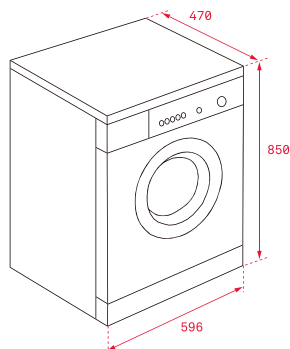

COLOR

Blanco

Ref. 40874002 | EAN: 8421152160824

DIMENSIONES EXTERNAS

Alto 850mm Ancho 596mm Fondo 470mm

EASY TKX3 1060



- Capacidad: 6 kg
- Selector centrifugado 1.000 ~ 400 rpm
- 16 programas
- Programa My Cycle
- Programas especiales: ropa de niños y 15'
- Programa rápido 15 minutos
- Funciones en el teclado: on-off, temperatura, selector centrifugado, inicio diferido
- Programación diferida 1-24 horas

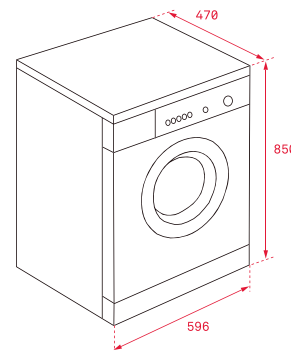

COLOR

Blanco

Ref. 40874011 | EAN: 8421152131695

DIMENSIONES EXTERNAS

Alto 850mm Ancho 595mm Fondo 470mm

LAVASECADORAS



MAESTRO SPA TKD 1610 WD



- Lavasecadora libre instalación
- **Capacidad de lavado: 10 kg**
- **Capacidad de secado: 7 kg**
- Selector centrifugado 1.600 ~ 400 rpm
- 16 programas de lavado + 6 de secado
- Electrónica Display digital LCD
- **Tambor Softcare de acero inoxidable**
- Regulación automática del consumo de agua
- Gestión electrónica de lavado (Fuzzy Logic)
- Secado por condensación con sensor de humedad
- **Motor inverter BLDC**
- **Certificación Woolmark®**
- Programación diferida 1-24 horas

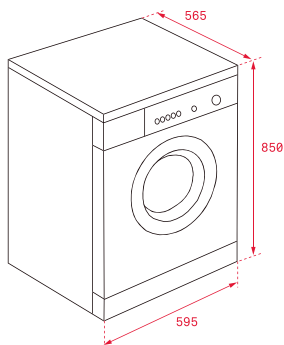

COLOR

Blanco

Ref. 40874450 | EAN: 8421152146415

DIMENSIONES EXTERNAS

Alto 850mm **Ancho** 595mm **Fondo** 565mm



MAESTRO LSI5 1480



- Lavasecadora integración
- Capacidad de lavado: 8 kg
- Capacidad de secado: 5 kg
- Selector de centrifugado 1400- 600 rpm
- 13 programas de lavado + 2 de secado
- Electrónica Display Digital LCD
- Secado por condensación con sensor de Humedad
- Gestión Electrónica de Lavado (Fuzzy Logic)
- Indicador Digital de tiempo restante
- Lavado a mano
- Programación diferida 1-24 horas

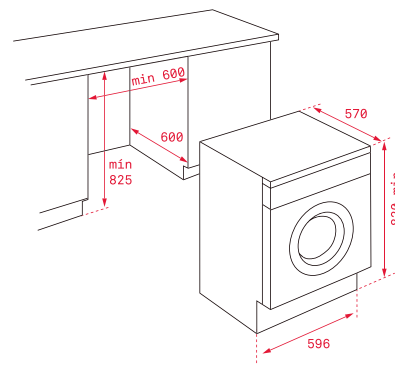

COLOR

Blanco

Ref. 40821017 | EAN: 8421152150450

DIMENSIONES EXTERNAS

Alto 820mm **Ancho** 596mm **Fondo** 570mm



TOTAL LI5 1280



- Capacidad: 8 kg
- Selector centrifugado 1.200 ~ 400 rpm
- 15 programas de lavado
- Electrónica Display digital
- Programas especiales: lavado a mano, lana y ropa delicada
- Programa ECO
- Programa rápido 14 minutos
- Funciones añadir prenda, planchado fácil y aclarado extra
- Pilotos indicativos de temperatura, velocidad seleccionada y tiempo restante
- Programación diferida 1-24 horas



EASY LI5 1080



- Capacidad: 8 kg
- Selector centrifugado 1.000 ~ 400 rpm
- 15 programas de lavado
- Electrónica Display digital
- Programas especiales: lavado a mano, lana y ropa delicada
- Programa ECO
- Programa rápido 14 minutos
- Funciones añadir prenda, planchado fácil y aclarado extra
- Pilotos indicativos de temperatura, velocidad seleccionada y tiempo restante
- Programación diferida 1-24 horas

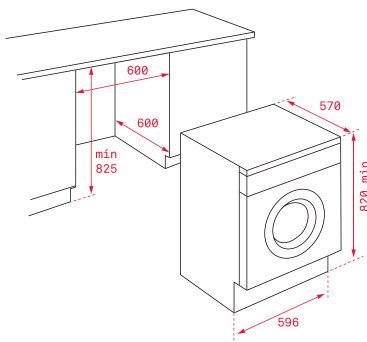

COLOR

Blanco

Ref. 40830060 | EAN: 8421152150436

DIMENSIONES EXTERNAS

Alto 820mm Ancho 596mm Fondo 570mm

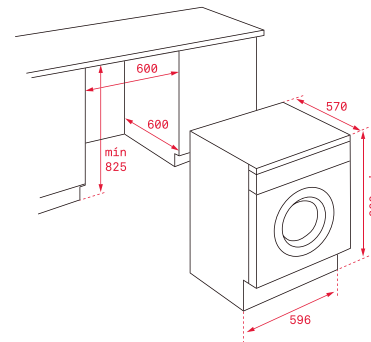

COLOR

Blanco

Ref. 40830050 | EAN: 8421152150429

DIMENSIONES EXTERNAS

Alto 820mm Ancho 596mm Fondo 570mm

SECADORAS



MAESTRO SPA TKS 893 H



- Secadora de condensación por bomba de calor
- Capacidad de secado: 8 kg
- 16 programas
- Electrónica Display digital
- Sensor de control de humedad
- Tambor acero inox
- 4 niveles de intensidad
- Indicadores LED para: on/off, saturación de filtro y tanque lleno
- Doble sentido de giro
- Programación diferida 1-24 h

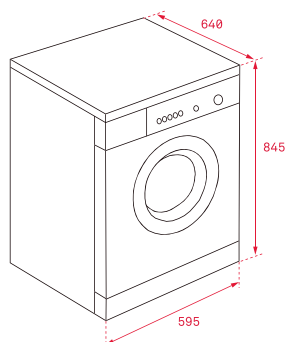

COLOR

Blanco

Ref. 40854002 | EAN: 8421152160848

DIMENSIONES EXTERNAS

Alto 845mm Ancho 595mm Fondo 640mm

MAESTRO SPA TKS 850 C



- Capacidad de secado: 8 kg
- 16 programas
- 4 niveles de intensidad
- Secadora de condensación electrónica Display digital
- Sensor de control de humedad
- Función secado rápido "Speed Dry"
- Indicadores LED para: on/off, saturación de filtro y tanque lleno
- Doble sentido de giro
- Programación diferida 1-24 h

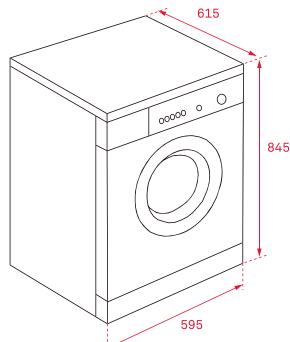

COLOR

Blanco

Ref. 40854100 | EAN: 8421152131718

DIMENSIONES EXTERNAS

Alto 845mm Ancho 595mm Fondo 615mm

TOTAL TKS1 710 C



- Capacidad de secado 7 kg
- 12 Programas
- 3 temperaturas de secado
- Secadora de condensación electrónica Display digital
- Sensor de control de humedad
- Programación diferida 1-19 horas
- Programa automático de ventilación
- Programa planchado fácil y programa delicado baja temperatura
- Ojo de buey cristal: 33 cm de diámetro
- Doble sentido de giro

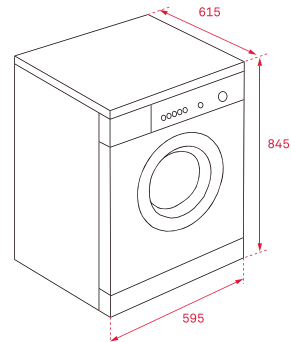

COLOR

Blanco

Ref. 40854000 | EAN: 8421152126608

DIMENSIONES EXTERNAS

Alto 845mm Ancho 595mm Fondo 615mm



EASY TKS2 650

7
Kg

- Capacidad de secado: 7 kg
- 15 programas
- Secadora de evacuación electrónica
- Sensor de control de humedad
- Selector tiempo de secado (10-60 min)
- Programa automático de ventilación
- Programa planchado fácil/antiarrugas
- Programa delicado baja temperatura
- Puerta reversible con apertura 155°
- Doble sentido de giro

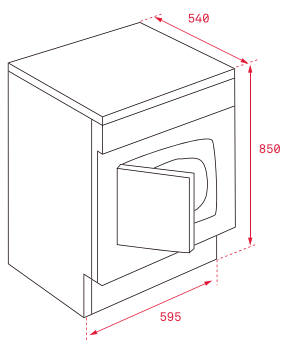

COLOR

Blanco

Ref. 40851110 | EAN: 8421152087329

DIMENSIONES EXTERNAS

Alto 850mm **Ancho** 595mm **Fondo** 540mm



EASY TKS1 600

7
Kg

- Capacidad de secado 7 kg
- Secadora de evacuación electrónica
- 8 Programas
- Programa automático de ventilación
- Programa planchado fácil/antiarrugas
- Programa delicado baja temperatura
- Puerta reversible con apertura 155°
- Doble sentido de giro
- Selector tiempo de secado (10-60 min)

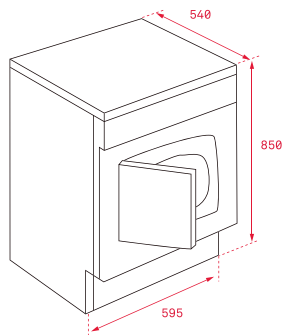

COLOR

Blanco

Ref. 40851210 | EAN: 8421152088104

DIMENSIONES EXTERNAS

Alto 850mm **Ancho** 595mm **Fondo** 540mm